

# ZAWIESZKA ZAPACHOWA

zadruk dwustronny full color CMYK



strona 1



strona 2

--- różowa linia jest linią cięcia (w tym miejscu Twoja praca zostanie przycięta)  
— to projektu musi dotykać czarnej linii

Kolory z projektu mogą nieznacznie odbiegać od rzeczywistego wydruku ze względu na nasączenie celulozy kompozycją zapachową oraz nadruk bezpośrednio na chłonnym podkładzie. W przypadku zawieszki o białym tle, zapach może ulec zmianie z uwagi na możliwe odbarwienia. Zaznaczona zielona linia cięcia może zostać przesunięta o 1-2mm podczas produkcji.

# ZAWIESZKA ZAPACHOWA

zadruk dwustronny full color CMYK



strona 1



strona 2

— — — różowa linia jest linią cięcia (w tym miejscu Twoja praca zostanie przycięta)  
— to projektu musi dotykać czarnej linii

Kolory z projektu mogą nieznacznie odbiegać od rzeczywistego wydruku ze względu na nasączenie celulozy kompozycją zapachową oraz nadruk bezpośrednio na chłonnym podkładzie. W przypadku zawieszki o białym tle, zapach może ulec zmianie z uwagi na możliwe odbarwienia. Zaznaczona zielona linia cięcia może zostać przesunięta o 1-2mm podczas produkcji.

# ZAWIESZKA ZAPACHOWA

zadruk dwustronny full color CMYK

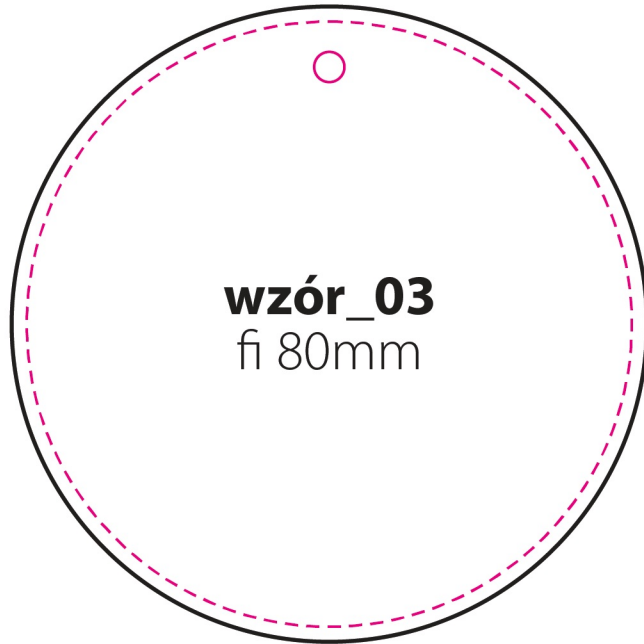

strona 1

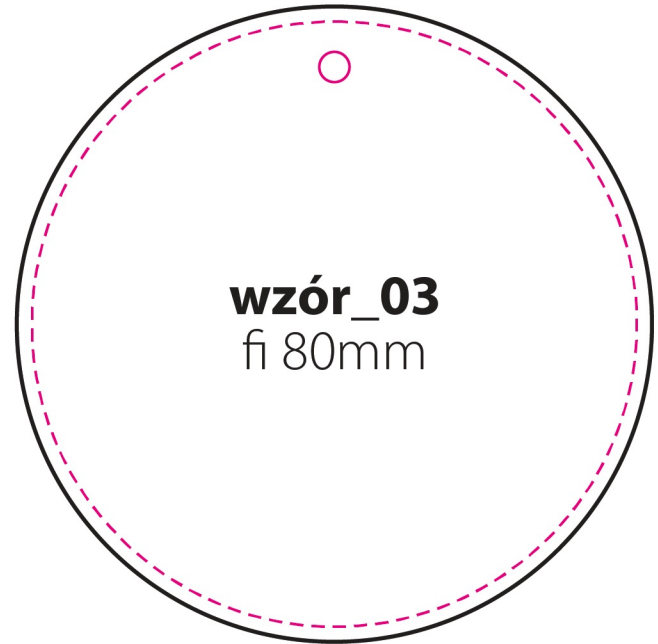

strona 2

— — — różowa linia jest linią cięcia (w tym miejscu Twoja praca zostanie przycięta)  
— — — to projektu musi dotykać czarnej linii

Kolory z projektu mogą nieznacznie odbiegać od rzeczywistego wydruku ze względu na nasączenie celulozy kompozycją zapachową oraz nadruk bezpośrednio na chłonnym podkładzie. W przypadku zawieszki o białym tle, zapach może ulec zmianie z uwagi na możliwe odbarwienia. Zaznaczona zielona linia cięcia może zostać przesunięta o 1-2mm podczas produkcji.

# ZAWIESZKA ZAPACHOWA

zadruk dwustronny full color CMYK

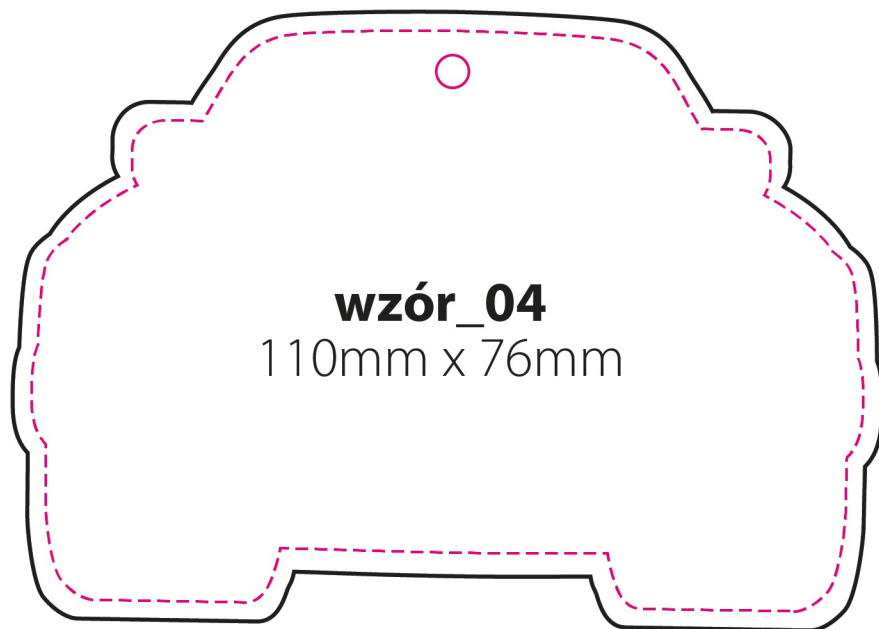

strona 1

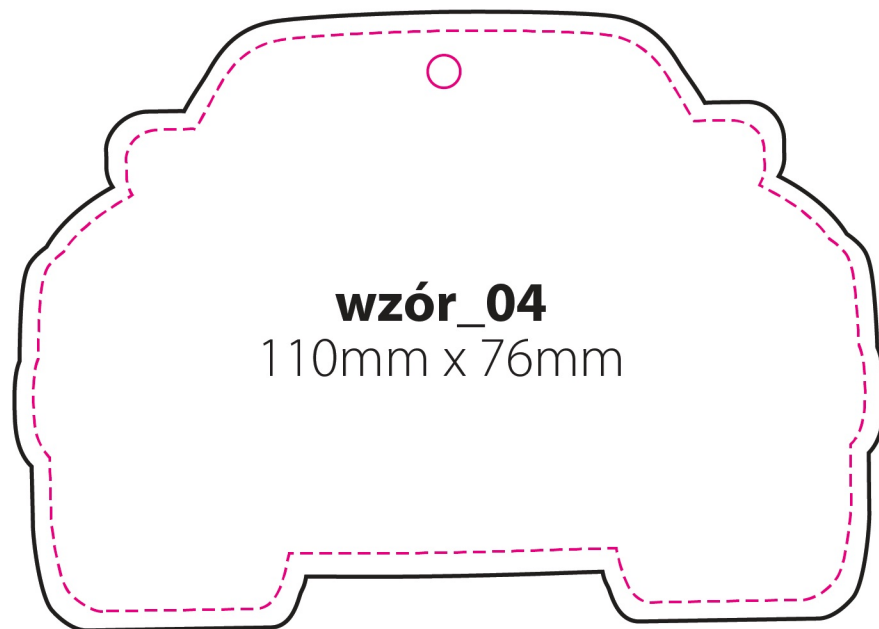

strona 2

--- różowa linia jest linią cięcia (w tym miejscu Twoja praca zostanie przycięta)  
— to projektu musi dotykać czarnej linii

Kolory z projektu mogą nieznacznie odbiegać od rzeczywistego wydruku ze względu na nasączenie celulozy kompozycją zapachową oraz nadruk bezpośrednio na chłonnym podkładzie. W przypadku zawieszki o białym tle, zapach może ulec zmianie z uwagi na możliwe odbarwienia. Zaznaczona zielona linia cięcia może zostać przesunięta o 1-2mm podczas produkcji.

# ZAWIESZKA ZAPACHOWA

zadruk dwustronny full color CMYK

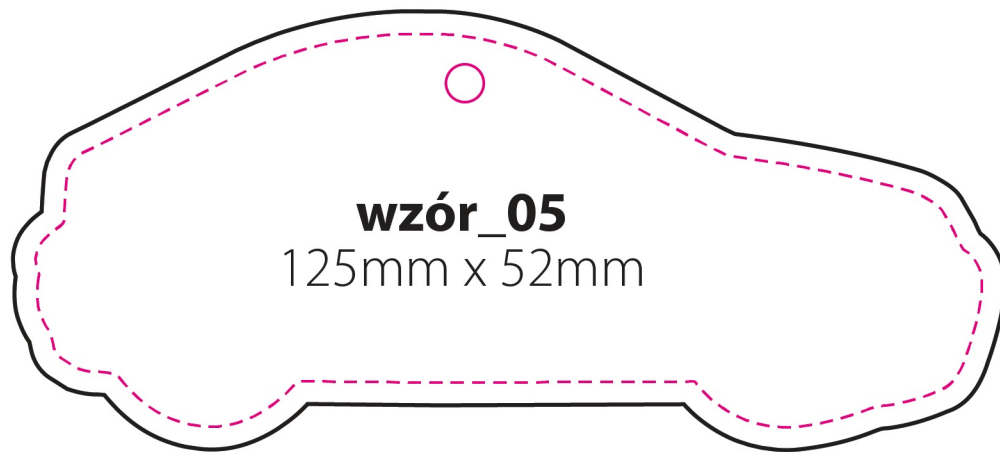

strona 1

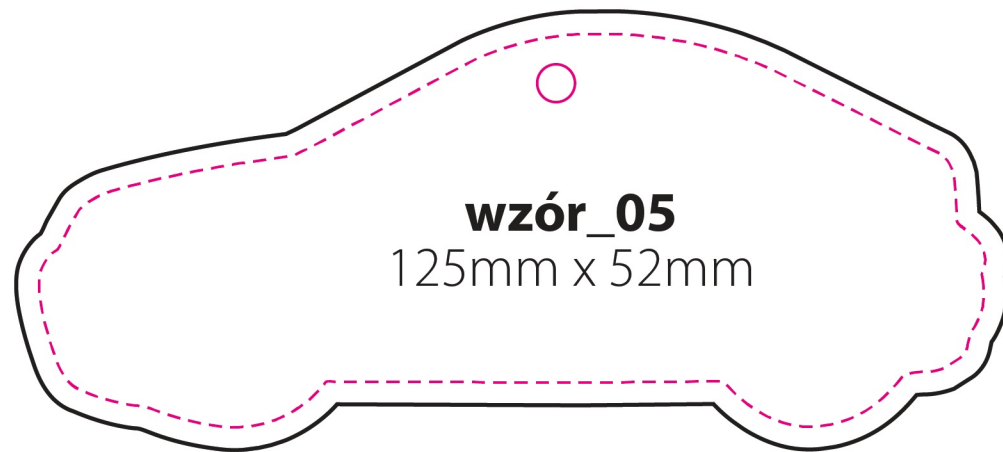

strona 2

--- różowa linia jest linią cięcia (w tym miejscu Twoja praca zostanie przycięta)  
— to projektu musi dotykać czarnej linii

Kolory z projektu mogą nieznacznie odbiegać od rzeczywistego wydruku ze względu na nasączenie celulozy kompozycją zapachową oraz nadruk bezpośrednio na chłonnym podkładzie. W przypadku zawieszki o białym tle, zapach może ulec zmianie z uwagi na możliwe odbarwienia. Zaznaczona zielona linia cięcia może zostać przesunięta o 1-2mm podczas produkcji.

# ZAWIESZKA ZAPACHOWA

zadruk dwustronny full color CMYK

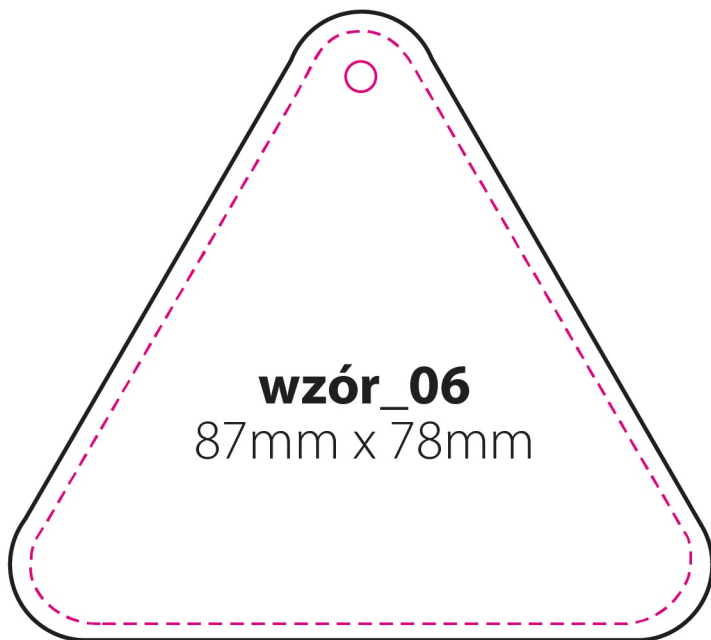

strona 1

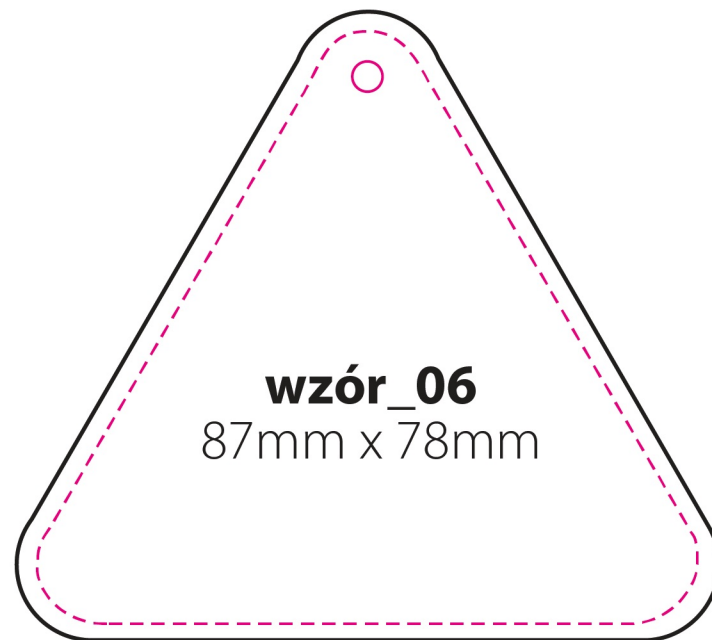

strona 2

--- różowa linia jest linią cięcia (w tym miejscu Twoja praca zostanie przycięta)  
— to projektu musi dotykać czarnej linii

Kolory z projektu mogą nieznacznie odbiegać od rzeczywistego wydruku ze względu na nasączenie celulozy kompozycją zapachową oraz nadruk bezpośrednio na chłonnym podkładzie. W przypadku zawieszki o białym tle, zapach może ulec zmianie z uwagi na możliwe odbarwienia. Zaznaczona zielona linia cięcia może zostać przesunięta o 1-2mm podczas produkcji.

# ZAWIESZKA ZAPACHOWA

zadruk dwustronny full color CMYK

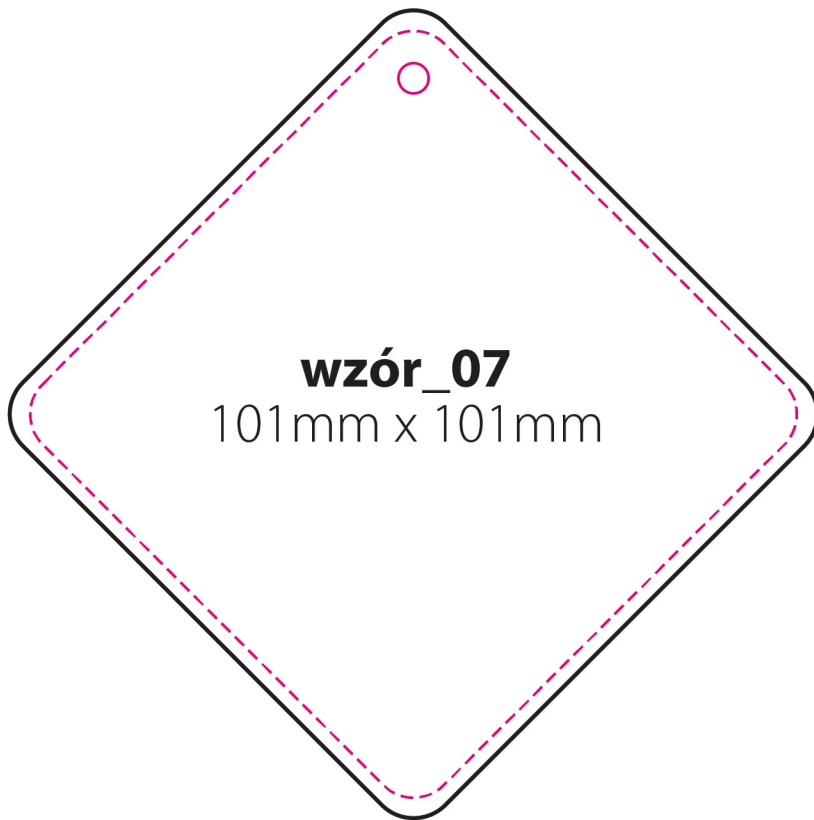

strona 1

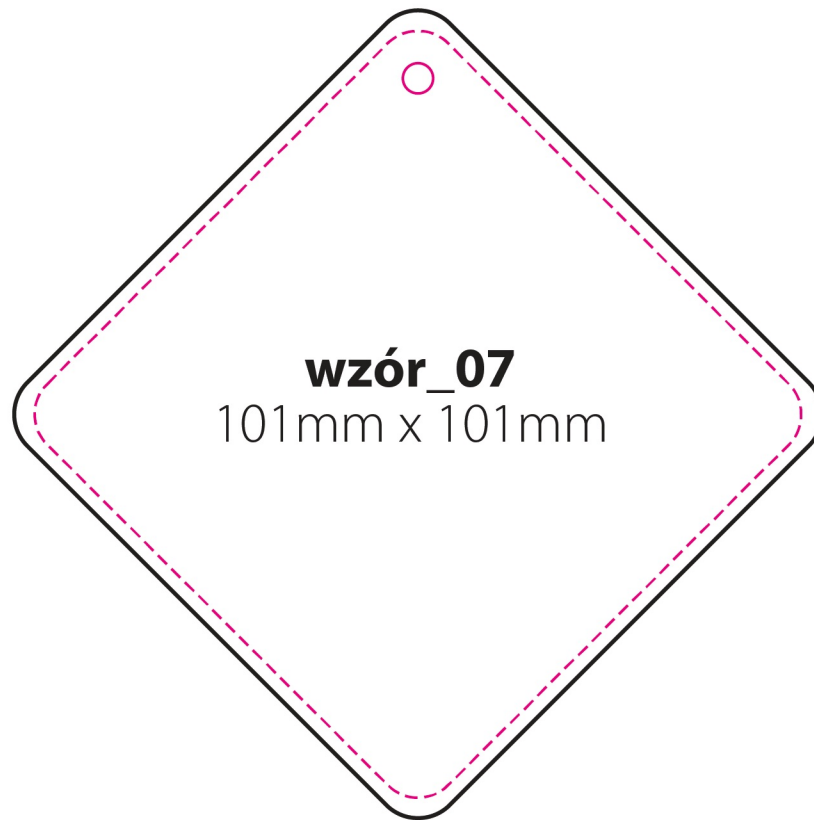

strona 2

--- różowa linia jest linią cięcia (w tym miejscu Twoja praca zostanie przycięta)  
— to projektu musi dotykać czarnej linii

Kolory z projektu mogą nieznacznie odbiegać od rzeczywistego wydruku ze względu na nasączenie celulozy kompozycją zapachową oraz nadruk bezpośrednio na chłonnym podkładzie. W przypadku zawieszki o białym tle, zapach może ulec zmianie z uwagi na możliwe odbarwienia. Zaznaczona zielona linia cięcia może zostać przesunięta o 1-2mm podczas produkcji.

# ZAWIESZKA ZAPACHOWA

zadruk dwustronny full color CMYK

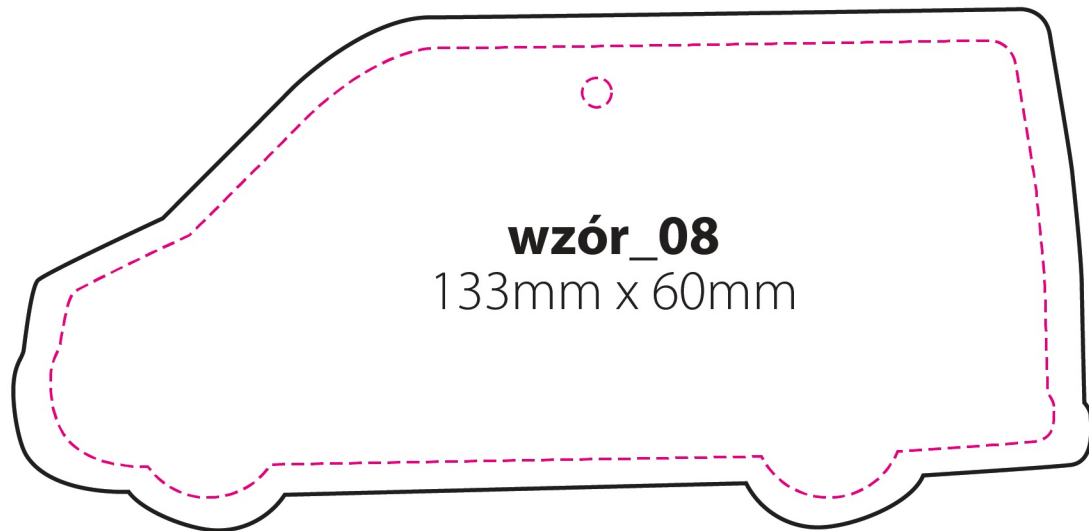

strona 1

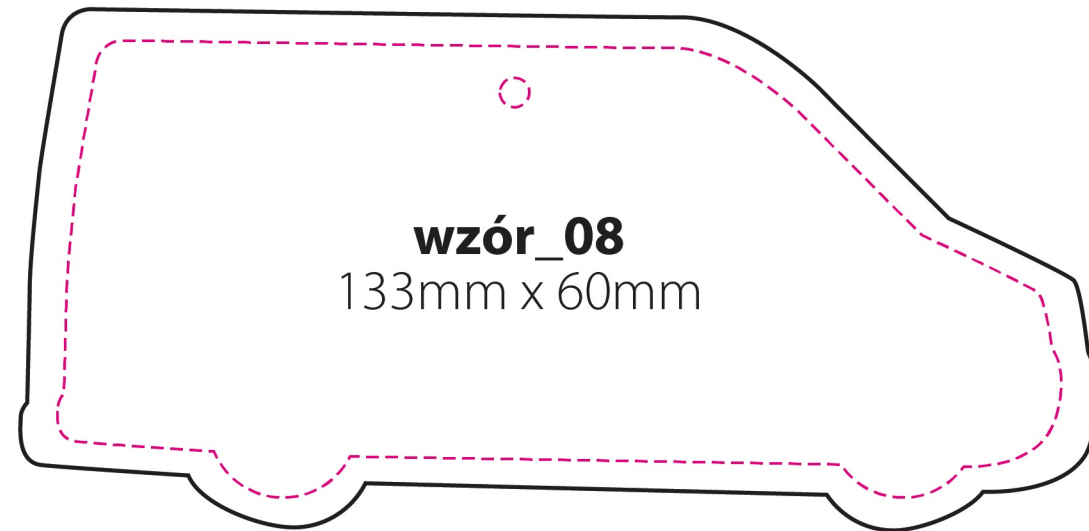

strona 2

— różowa linia jest linią cięcia (w tym miejscu Twoja praca zostanie przycięta)  
— to projektu musi dotykać czarnej linii

Kolory z projektu mogą nieznacznie odbiegać od rzeczywistego wydruku ze względu na nasączenie celulozy kompozycją zapachową oraz nadruk bezpośrednio na chłonnym podkładzie. W przypadku zawieszki o białym tle, zapach może ulec zmianie z uwagi na możliwe odbarwienie. Zaznaczona zielona linia cięcia może zostać przesunięta o 1-2mm podczas produkcji.



# ZAWIESZKA ZAPACHOWA

zadruk dwustronny full color CMYK

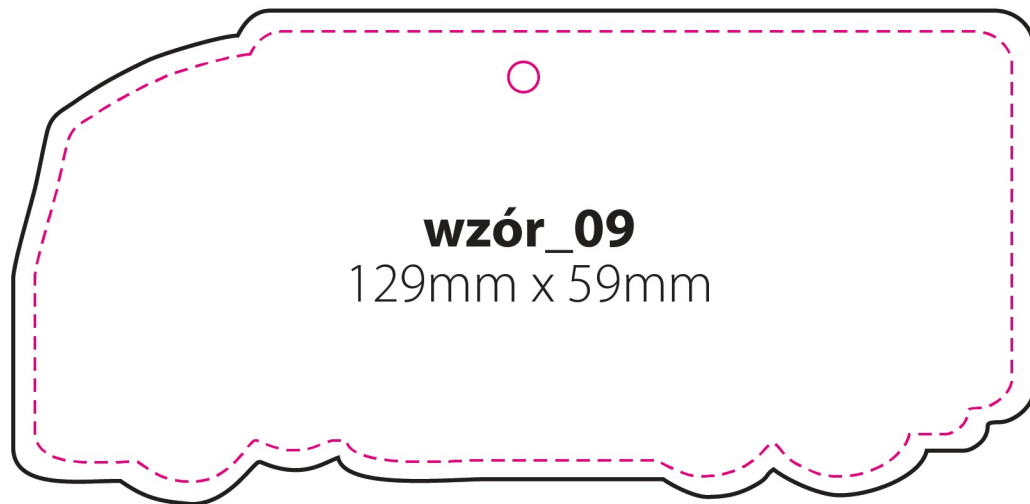

strona 1

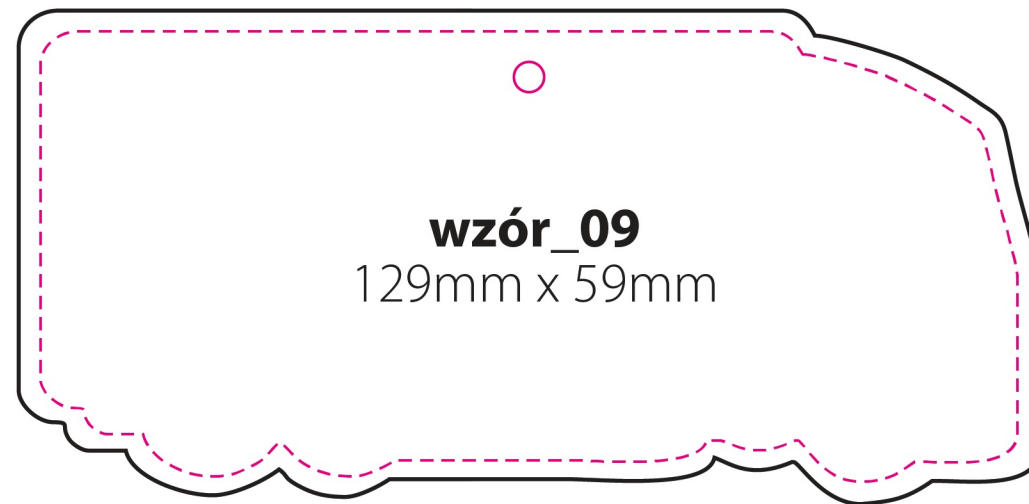

strona 2

--- różowa linia jest linią cięcia (w tym miejscu Twoja praca zostanie przycięta)  
— to projektu musi dotykać czarnej linii

Kolory z projektu mogą nieznacznie odbiegać od rzeczywistego wydruku ze względu na nasączenie celulozy kompozycją zapachową oraz nadruk bezpośrednio na chłonnym podkładzie. W przypadku zawieszki o białym tle, zapach może ulec zmianie z uwagi na możliwe odbarwienia. Zaznaczona zielona linia cięcia może zostać przesunięta o 1-2mm podczas produkcji.

# ZAWIESZKA ZAPACHOWA

zadruk dwustronny full color CMYK

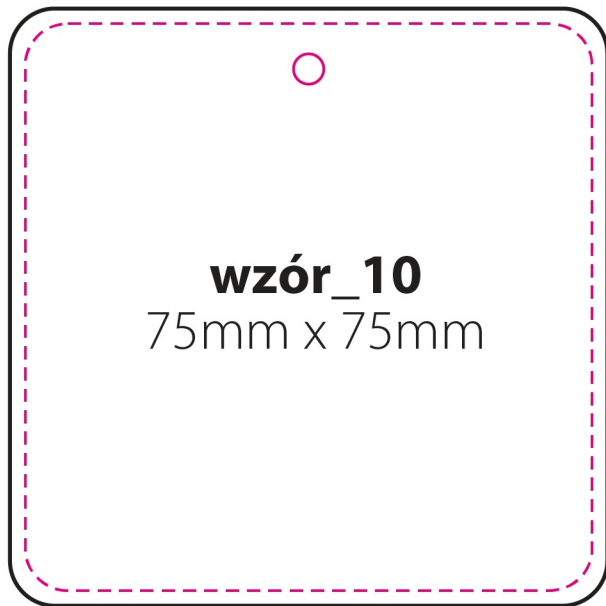

strona 1



strona 2

— — — różowa linia jest linią cięcia (w tym miejscu Twoja praca zostanie przycięta)  
— — — tło projektu musi dotykać czarnej linii

Kolory z projektu mogą nieznacznie odbiegać od rzeczywistego wydruku ze względu na nasączenie celulozy kompozycją zapachową oraz nadruk bezpośrednio na chłonnym podkładzie. W przypadku zawieszki o białym tle, zapach może ulec zmianie z uwagi na możliwe odbarwienia. Zaznaczona zielona linia cięcia może zostać przesunięta o 1-2mm podczas produkcji.